

Alimentadores de alambre ArcReach®

Edición de enero de 2024 • N.º de índice M/6.55S

Alimentador de alambre con detección de voltaje 

Resumen de características

Aplicaciones industriales pesadas

Astilleros
Construcción
Fabricación pesada
Alquiler

Procesos

MIG (GMAW)
Núcleo fundente (FCAW)
MIG pulsada (GMAW-P)*
RMD®*
Corte por arco con electrodo de carbono y aire (CAC-A)**
Clasificación nominal: Carbonos de 3/8 in

*Disponible únicamente con el alimentador inteligente ArcReach.

**Disponible con ArcReach 16 con XMT® 650 únicamente.

Velocidad de alimentación del alambre

SuitCase 8 y 12: 50–780 ipm (1,3–19,8 m/min.)
SuitCase 12 para servicio pesado: 30–400 ipm (0,76–10,2 m/min.)
ArcReach 16: 50–780 ipm (1,3–19,8 m/min.)
Alimentador inteligente: 50–500 ipm (1,3–12,7 m/min.)

Peso neto

SuitCase 8: 28 lb (13 kg)
SuitCase 12 y 12 para servicio pesado: 35 lb (15,9 kg)
ArcReach 16 (alimentador de base): 101 lb (45,8 kg)
Alimentador inteligente: 50 lb (23 kg)



Las tecnologías de soldadura innovadoras pueden ahorrarle horas a diario.

La tecnología de soldadura ArcReach minimiza el tiempo sin valor agregado para caminar hacia y desde la fuente de alimentación y maximiza el tiempo de funcionamiento del arco, la calidad de la soldadura y la seguridad en el lugar de trabajo.

Cuando los operarios tienen pleno control en el alimentador, o de manera remota (incluso a cientos de pies de la fuente de alimentación), se minimiza el tiempo de inactividad y se maximiza la productividad, al mismo tiempo que se mejora la seguridad del operario y se logran soldaduras de alta calidad.



Más productividad y eficiencia en el lugar de trabajo



Mayor tiempo de actividad



Mayor seguridad en el lugar de trabajo



Máxima compatibilidad con la flota



Más control de los operarios



ArcReach SuitCase® 8

ArcReach SuitCase® 12

ArcReach 16

Alimentador inteligente ArcReach

ArcReach®

Control remoto de voltaje en el alimentador de alambre o remoto sin necesidad de un cordón de control. Consulte la página 2 para obtener más información.



El alimentador de alambre tiene una garantía de tres años para piezas y fabricación.



Miller Electric Mfg. LLC

An ITW Welding Company
1635 West Spencer Street
P.O. Box 1079
Appleton, WI 54912-1079 EE. UU.

Venta de equipos en Estados Unidos y Canadá

Teléfono: 866-931-9730
FAX: 800-637-2315
Teléfono internacional: 920-735-4554
FAX internacional: 920-735-4125

MillerWelds.com



Beneficios de los alimentadores de alambre ArcReach®



Más productividad y eficiencia en el lugar de trabajo

Las capacidades de ArcReach eliminan el tiempo necesario para el seguimiento de los cables de soldadura en cientos de pies hacia la fuente de alimentación, porque los operarios pueden hacer ajustes en el alimentador de alambre ArcReach o de manera remota.

- **La compensación de longitud de cable (CLC™)** garantiza que el voltaje configurado por los operarios sea el voltaje que obtienen al ajustarlo automáticamente de acuerdo con la longitud del cable, incluso a cientos de pies de distancia de la fuente de alimentación. *(Disponible únicamente cuando el sistema está conectado a una fuente de alimentación XMT® 350 FieldPro™ o XMT 650 ArcReach).*



Mayor tiempo de actividad

Los alimentadores y controles remotos ArcReach se probaron en campo extensamente y ofrecen el desempeño necesario con componentes internos de construcción resistente.

- **Elimine los gastos relacionados con mantener o reemplazar cordones de control que se dañan con facilidad**, ya que los cables de soldadura se usan para comunicar parámetros de soldadura entre el alimentador de alambre y la fuente de alimentación.



Mayor seguridad en el lugar de trabajo

Las posibilidades de lesiones causadas por resbalones, tropezones o caídas se reducen, ya que la tecnología ArcReach permite que los operarios de soldadura cambien parámetros en el alimentador de alambre o el control remoto en lugar de tener que desplazarse en el trabajo por varios pisos atestados de cosas hasta llegar a la fuente de alimentación.



Máxima compatibilidad con la flota

Maximice la compatibilidad con la flota y aproveche los beneficios de ArcReach al combinar las soldadoras XMT 350 FieldPro o XMT 650 ArcReach y los alimentadores ArcReach con otros productos compatibles con ArcReach.



Más control de los operarios

Hay un mayor control para los operarios de soldadura con ajustes rápidos y fáciles en el alimentador de alambre/control remoto.

- **Los operarios de soldadura pueden utilizar la función de ajuste durante la soldadura (AWW™)** para cambiar parámetros de soldadura cuando el arco está encendido. *(Disponible únicamente cuando el sistema está conectado a una fuente de alimentación XMT 350 FieldPro o XMT 650 ArcReach).*
- **Los cambios de parámetros inadvertidos hechos por otros trabajadores pueden evitarse fácilmente**, ya que al conectar un accesorio ArcReach desde la fuente de alimentación se bloquean automáticamente los controles del panel de la fuente de alimentación.
- **Regrese a un proceso de soldadura anterior más rápidamente**, ya que la fuente de alimentación se restaura a su configuración anterior una vez que se quita el accesorio ArcReach.
- **Reduzca la posibilidad de usar un proceso de soldadura incorrecto**, ya que Auto-Process Select™ configura automáticamente la fuente de alimentación con el proceso de soldadura correcto en función de la polaridad aplicada al accesorio de soldadura.

ArcReach®

Control remoto de la fuente de alimentación sin cordón de control.

La tecnología ArcReach usa el cable de soldadura existente para comunicar la información de control de soldadura entre el alimentador o el control remoto y la fuente de alimentación. Esta tecnología elimina la necesidad de cordones de control y sus problemas y costos asociados.

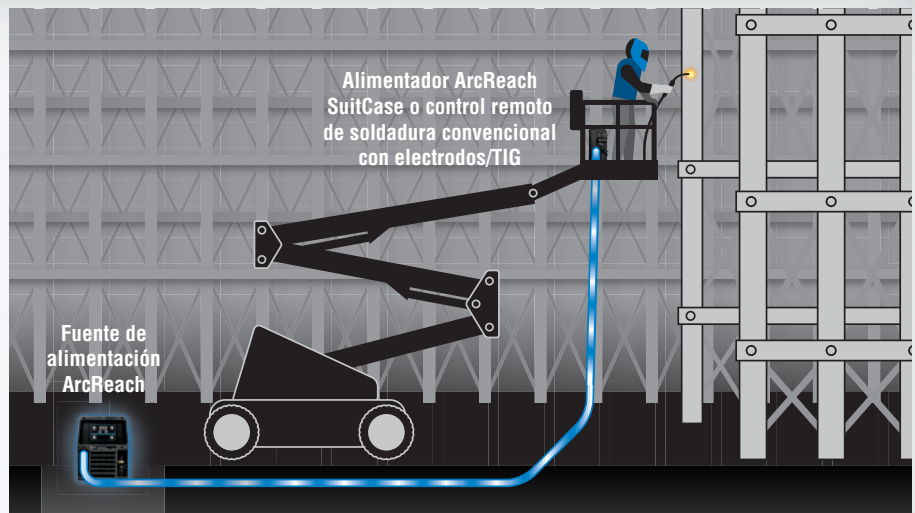

Compatibilidad de las fuentes de alimentación para los alimentadores de alambre ArcReach®

ArcReach SuitCase® 8/12 y ArcReach 16

Fuente de alimentación	Velocidad de alimentación de alambre	Control remoto de voltaje	Bloqueo del panel delantero	Inversión automática del proceso	Adjust While Welding (AWW™)	Cable Length Compensation (CLC™)	Remote/ Auto-Process Select™	Compatibilidad
XMT® 350 FieldPro™ NPR	■	■	■	■	■	■	■	Superior
XMT® 350 FieldPro™ PR	■	■	■	■	■	■	■	Superior
XMT® 650 ArcReach®	■	■	■	■	■	■	■	Superior
XMT® 650 ArcReach® PR	■	■	■	■	■	■	■	Superior
Trailblazer® 330	■	■	■	■		■	■	Mejor
XMT® 450 CC/CV ArcReach®	■	■	■	■				Mejor
Bobcat™ 265	■	■	■	■		WLC*	■	Mejor
Big Blue® Pro Series	■	■	■	■			■	Mejor
XMT® 350 CC/CV	■							Adecuada
XMT® 350 MPa	■							Adecuada
XMT® 450 CC/CV	■							Adecuada
XMT® 450 MPa	■							Adecuada
XMT® 650 CC/CV	■							Adecuada
Maxstar® 280 Multiprocess	■							Adecuada
Dynasty® 300 Multiprocess	■							Adecuada
Bobcat™ 200 Air Pak™	■							Adecuada

Nota: La tabla anterior contiene únicamente fuentes de alimentación actuales. Para todos los productos con capacidad para ArcReach, comuníquese con su especialista en productos.

**Weld Lead Compensation (WLC) permite que los operarios ingresen manualmente el largo de los cables de soldadura, para que la fuente de alimentación pueda calcular la caída de voltaje y compensar, de modo que la configuración de voltaje sea más cercana a lo establecido en el accesorio/alimentador ArcReach.*

Tabla del alimentador inteligente ArcReach

Fuente de alimentación	Control remoto del voltaje	Bloqueo del panel delantero	Inversión automática del proceso	Adjust While Welding (AWW™)	Selección del gatillo activada/desactivada	Selección de memoria
XMT® 350 FieldPro™ NPR (Superior)	■	■	■	■	■	■
XMT® 350 FieldPro™ PR (Superior)	■	■	■	■	■	■
Big Blue® Pro Series (Modelos equipados con ArcReach® únicamente)	■	■	■	■	■	■
Trailblazer® 330 Series (todos los modelos)	No compatible					
Bobcat™ 265 (todos los modelos)	No compatible					

Características de ArcReach® SuitCase® 8 y 12

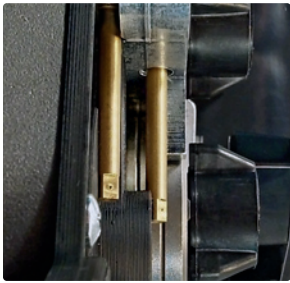

Los pasadores de la guía de entrada de fricción ultrabaja facilitan la carga del alambre sin deformarlo en el camino hacia los rodillos de accionamiento. Solo debe pasar el alambre a través de las clavijas hacia los rodillos de accionamiento. Hay dos maneras de hacer avanzar el alambre a través del rodillo de accionamiento y hacia la antorcha. Puede abrir el brazo de presión y pasar el alambre hacia las ranuras del rodillo de accionamiento y en la entrada de la antorcha o puede colocar el alambre entre las clavijas y usar el interruptor de avance lento/purga para hacer avanzar el alambre a través del rodillo de accionamiento.



La escala graduada de la perilla reguladora de presión del alambre proporciona un ajuste fácil y una presión uniforme en los rodillos de accionamiento y el alambre. El conjunto del motor está diseñado específicamente para aplicaciones de soldadura móvil a fin de suministrar el alambre de manera óptima y uniforme. El torque del motor y el sistema de rodillos de accionamiento mejorados están diseñados para alimentar un alambre macizo de diámetro pequeño (0,023 in) en un alambre con núcleo de diámetro grande (5/64 in). El modelo Suitcase 12 para servicio pesado tiene una relación de engranajes más reducida, lo que amplía el rango de diámetros de alambre para incluir el alambre con núcleo de 3/32 in.

El control electrónico de velocidad de alimentación de alambre con tacómetro integrado asegura una exactitud en la velocidad y la uniformidad de alimentación del alambre equiparable a la de los mejores alimentadores de banco, lo que facilita la producción de soldaduras de calidad.



La placa de circuitos impresos encapsulada y en bandeja agrega una confiabilidad excepcional, incluso en los entornos más exigentes. La placa tiene un aislamiento pleno para el gatillo. Un gatillo de la antorcha en corto no afectará la operación del alimentador.

Los medidores digitales con tecnología SunVision™ pueden mostrar el voltaje, la velocidad del alambre y el amperaje, si se desea. Los medidores pueden verse claramente incluso con luz solar directa.

Caja de polipropileno con rieles de deslizamiento integrados y capacidad de abrir la puerta para cambiar con el alimentador en posición vertical.

El programa doble de velocidad del alambre reduce la velocidad del alambre al 87,5 de la velocidad estándar. Requiere una antorcha de programa doble o un interruptor de programa doble (se venden por separado).

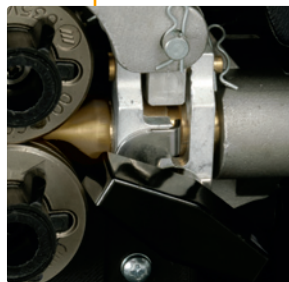

La lengüeta de traba de la antorcha es para antorchas que cuenten con la ranura correspondiente para enganchar. Evita que la antorcha se salga si arrastra el alimentador.



La entrada de gas retrocedida a la parte posterior del estuche está protegida contra el contacto accidental con el cable de soldadura. Esto garantiza un suministro de gas de protección uniforme y libre de contaminantes a la antorcha. La válvula de gas con filtro doble evita la acumulación de suciedad que afectaría el flujo de gas.

Características de ArcReach® SuitCase®

Definición del estándar de desempeño. El motor de accionamiento de servicio pesado con control de tacómetro ofrece una velocidad de alimentación de alambre que es exacta y uniforme a partir del inicio de la soldadura hasta el final, y de una soldadura a la siguiente. Esto ofrece una calidad uniforme del arco. Amplio rango de voltaje para alambres pequeños y grandes sin vibración del contactor ni interrupciones del arco.

Establezca los voltios y la velocidad de alimentación de alambre de manera remota.

Esta interfaz sencilla en el alimentador permite que los operadores ajusten los parámetros en el punto de uso sin cordones de control.

El diseño duradero reduce el tiempo de inactividad.

La caja resistente a los impactos y la eliminación de los cordones de control del alimentador ofrecen una solución sólida y duradera para entornos difíciles.



Sencillo cambio de proceso. Solo debe conectar el alimentador ArcReach SuitCase a los conectores y estará listo para comenzar. La fuente de alimentación cambia de configuración automáticamente para ejecutar procesos con alambres convencionales.

Solución fácil para el proceso con alambres tradicionales. Agregue la capacidad de núcleo fundente de XMT 350 FieldPro™ para pasadas de llenado y tapado para una mayor productividad.

Soldadura con alambre de diámetro grande (3/32 in). El modelo ArcReach SuitCase 12 para servicio pesado está específicamente diseñado para aplicaciones que usan alambre de 3/32 in.

Panel de control de ArcReach® SuitCase®

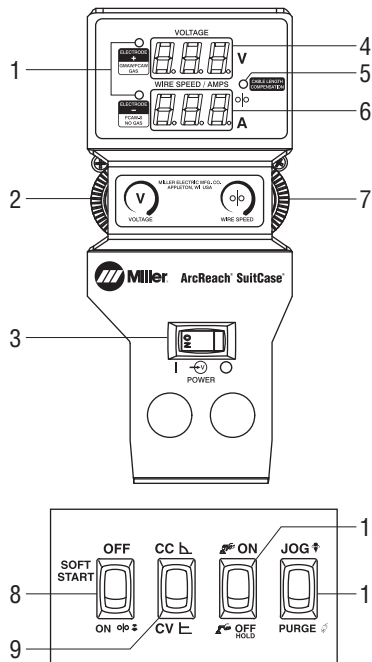

Panel de control interno

1. Indicadores de polaridad
2. Control de voltaje
3. Interruptor de control de potencia
4. Voltímetro
5. Indicador de Cable Length Compensation (CLC)
6. Medidor de la velocidad del alambre/amperaje
7. Control de velocidad del alambre
8. Interruptor de arranque suave
9. Interruptor CC/CV
10. Interruptor de retención del gatillo
11. Interruptor de avance lento/purga



Diagrama de instalación para MIG

Especificaciones de ArcReach® SuitCase® (Sujetas a cambios sin previo aviso.)

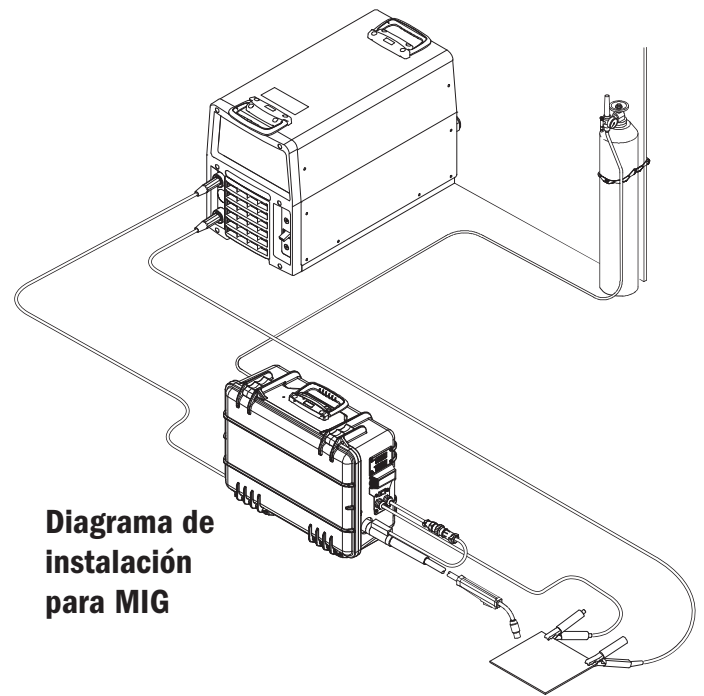

(Usa con fuentes de alimentación de CC, modos CC o CV).

Modelo	Potencia de alimentación	Clasificación nominal del circuito de soldadura de entrada	Velocidad de alimentación del alambre	Tipo de alambre y capacidad de diámetro	Máx. capacidad del tamaño del carrete	Dimensiones	Peso neto
8	Opera en voltaje de circuito abierto y voltaje de arco:	330 A a un ciclo de trabajo del 60 %	50–780 ipm (1,3–19,8 m/min.) según el voltaje del arco	Alambre macizo: 0,023–0,052 in (0,6–1,4 mm) Núcleo fundente: 0,030–5/64 in (0,8–2,0 mm)	8 in (203 mm) 14 lb (6,4 kg)	Altura: 12,75 in (324 mm) Ancho: 7,25 in (184 mm) Profundidad: 18 in (457 mm)	28 lb (13 kg)
12	14–48 VCC/ 110 máx. OCV	425 A a un ciclo de trabajo del 60 %		Alambre macizo: 0,023–0,052 in (0,6–1,4 mm) Núcleo fundente: 0,030–5/64 in (0,8–2,0 mm)	12 in (305 mm) 45 lb (20 kg)	Altura: 15,5 in (394 mm) Ancho: 9 in (229 mm) Profundidad: 21 in (533 mm)	35 lb (15,9 kg)
12 servicio pesado		450 A a un ciclo de trabajo del 60 %	30–400 ipm (0,76–10,2 m/min.) según el voltaje del arco	Núcleo fundente: 0,030–3/32 in (0,8–2,4 mm)			

ArcReach® 16 Features

Establezca los voltios, la velocidad de alimentación de alambre y el proceso de manera remota. Esta interfaz sencilla permite que los operarios ajusten los parámetros en el punto de uso sin cordones de control.

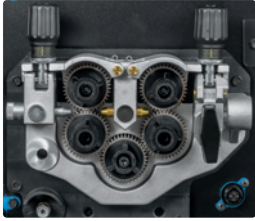

Definición del estándar de desempeño. El motor de accionamiento de servicio pesado con control de tacómetro ofrece una velocidad de alimentación de alambre que es exacta y uniforme a partir del inicio de la soldadura hasta el final, y de una soldadura a la siguiente. Esto ofrece una calidad uniforme del arco. Amplio rango de voltaje para alambres pequeños y grandes sin vibración del contactor ni interrupciones del arco.



Sencillo cambio de proceso. Solo debe conectar el alimentador de alambre ArcReach 16 a los conectores y estará listo para comenzar. Cambie entre la soldadura y el ranurado con solo presionar un botón, sin necesidad de cambiar los cables o desconectar el alimentador de cables con salidas aisladas.

Suelde con carretes de hasta 60 libras y alambre de gran diámetro (3/32 in) para minimizar el tiempo de inactividad y maximizar la productividad.

Espárrago para ranurado integrado en el alimentador de alambre. El espárrago para ranurado aislado permite una conexión sencilla para el ranurado en el punto de uso, lo que elimina la necesidad de desconectar el alimentador de cable e intercambiar los cables.

El diseño duradero reduce el tiempo de inactividad. La eliminación de los cordones de control del alimentador y la clasificación nominal IP23 del ensamble en campo ofrecen una solución sólida y duradera para entornos difíciles.

Opciones de ArcReach® 16

Fácil movilidad en el taller y en el sitio. Las opciones preensambladas del alimentador de alambre ArcReach 16 incluyen un carro para taller y un rodillo de campo para sus necesidades de movilidad.



Alimentador de banco



El carro para taller preensamblado permite mover el equipo fácilmente dentro de talleres con espacio limitado. La manija también sirve como soporte de cables.



El rodillo de campo preensamblado simplifica la movilidad en campo sobre losas de acero y otras superficies. Diseñado para el entorno, con cubierta para carrete y clasificación nominal IP23. Incluye cubierta para carrete, gancho para colgar y soporte para cable.

Panel de control ArcReach® 16

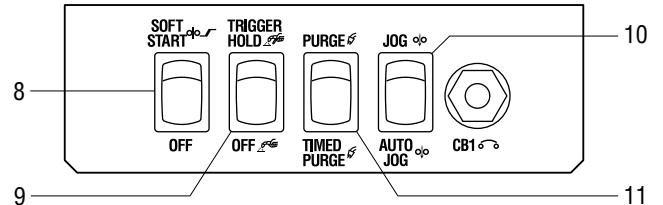
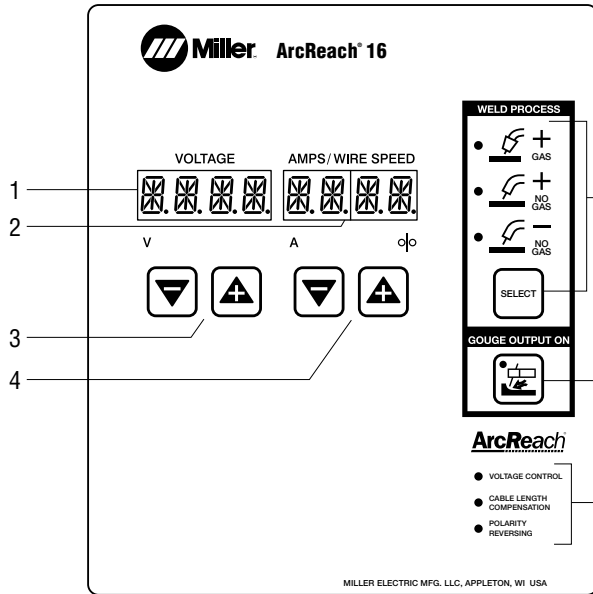

Panel de control interno

1. Voltímetro
2. Medidor del amperaje/velocidad del alambre
3. Control de voltaje
4. Control de velocidad del alambre
5. Selección e indicadores del proceso de soldadura
6. Selección de CAC-G
7. Indicación de la función ArcReach
8. Interruptor de arranque suave
9. Interruptor de retención del gatillo
10. Purga/purga temporizada
11. Avance lento/avance lento automático

Especificaciones de ArcReach® 16 (Sujetas a cambios sin previo aviso.)



(Uso con fuentes de alimentación de CC, modos CC o CV).

Potencia de alimentación	Clasificación nominal del circuito de soldadura de entrada	Velocidad de alimentación del alambre	Tipo de alambre y capacidad de diámetro	Máx. capacidad del tamaño del carrete	Dimensiones (Alt. x Ancho x Prof.)	Peso neto
Opera en voltaje de circuito abierto y voltaje de arco: 12-110 VCC	450 A a un ciclo de trabajo del 100 % 500 A a un ciclo de trabajo del 60 % CAC-A 600 A a un ciclo de trabajo del 40 %	50-780 ipm (1,3-19,8 m/min.) según el voltaje del arco	Alambre macizo 0,035-5/64 in (0,9-1,9 mm) Núcleo fundente 0,045-3/32 in (1,1-2,4 mm)	18 in (457 mm) 60 lb (27,2 kg)	Alimentador base 15,3 x 16,7 x 32,8 in (388 x 424 x 833 mm) Carro para taller 20 x 24,9 x 36,3 in (508 x 632 x 922 mm) Rodillo de campo 28,2 x 19,9 x 42,7 in (716 x 505 x 1084 mm)	Alimentador de base 101 lb (45,8 kg) Carro para taller 120 lb (54,4 kg) Rodillo de campo 123 lb (55,7 kg)

Características del alimentador inteligente ArcReach®



El panel de control interno duplica muchas selecciones del panel delantero para poder configurar los procesos y seleccionarlos desde el panel delantero durante el uso, o dentro mientras se carga alambre y se prepara el alimentador inteligente para su uso.



La escala graduada de la perilla reguladora de presión del alambre proporciona un ajuste fácil y una presión uniforme en los rodillos de accionamiento y el alambre. El conjunto del motor está diseñado específicamente para aplicaciones de soldadura móvil a fin de suministrar el alambre de manera óptima y uniforme. El torque del motor y el sistema de rodillos de accionamiento mejorados están diseñados para alimentar un alambre macizo de diámetro pequeño (0,023 in) en un alambre con núcleo de diámetro grande (5/64 in).

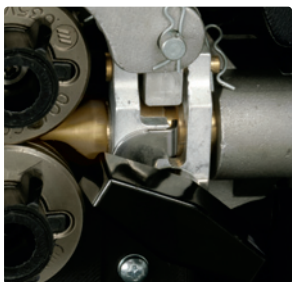

La lengüeta de traba de la antorcha es para antorchas que cuenten con la ranura correspondiente para enganchar. Evita que la antorcha se salga si arrastra el alimentador.

El control electrónico de velocidad de alimentación de alambre con tacómetro integrado asegura una exactitud en la velocidad y la uniformidad de alimentación del alambre equiparable a la de los mejores alimentadores de banco, lo que facilita la producción de soldaduras de calidad.

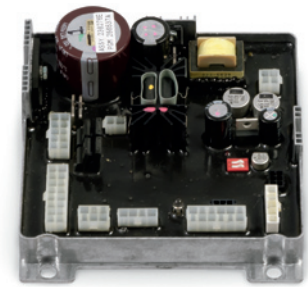
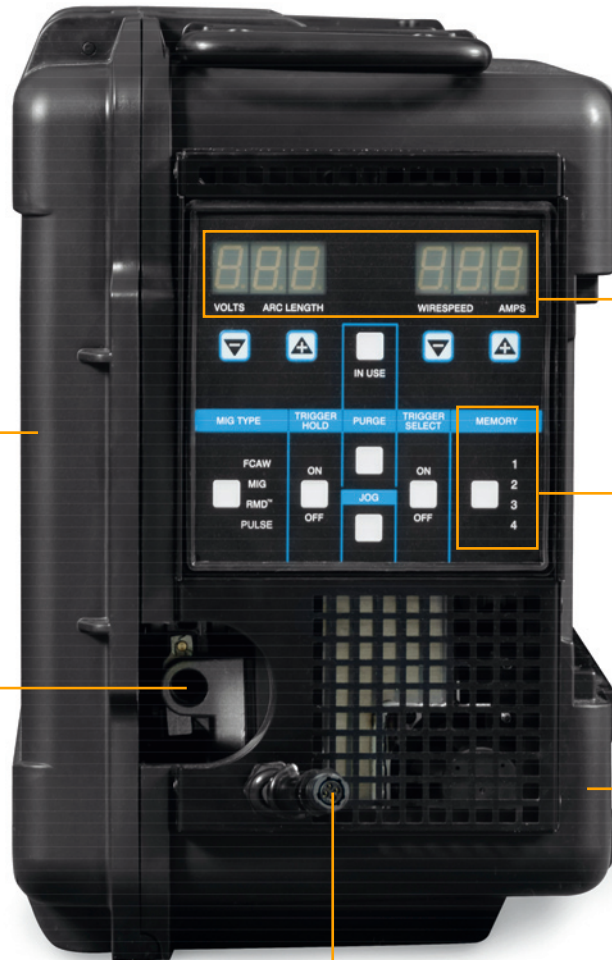

La placa de circuitos impresos encapsulada y en bandeja agrega una confiabilidad excepcional, incluso en los entornos más exigentes. La placa tiene un aislamiento pleno para el gatillo. Un gatillo de la antorcha en corto no afectará la operación del alimentador.

Los medidores digitales con tecnología SunVision™ pueden mostrar el voltaje, la velocidad del alambre y el amperaje, si se desea. Los medidores pueden verse claramente incluso con luz solar directa.

Botón de selección de memoria e indicador de posición. Almacenamiento de hasta cuatro configuraciones de procesos de soldadura para una fácil acceso. Simplemente debe pulsar el botón para recuperar la configuración almacenada. Almacena la configuración que puede recuperarse en cualquier momento al seleccionar la posición de memoria pertinente.

Caja de polipropileno y capacidad de abrir la puerta para cambiar con el alimentador en posición vertical.

La entrada de gas retrocedida a la parte posterior del estuche está protegida contra el contacto incidental con el cable de soldadura. Esto garantiza un suministro de gas de protección uniforme y libre de contaminantes a la antorcha. La válvula de gas con filtro doble evita la acumulación de suciedad que afectaría el flujo de gas.

El programa con doble velocidad del alambre reduce o aumenta la velocidad del alambre a un valor programable. Requiere una antorcha de programa doble o un interruptor de programa doble (se venden por separado).

Características del alimentador inteligente ArcReach®

El alimentador inteligente ArcReach ofrece una excelente soldadura sinérgica RMD® y MIG pulsada a una distancia máxima de 200 pies desde la fuente de alimentación sin cordones de control. Esto es el doble de la distancia posible previamente. Además, los procesos de RMD y MIG pulsada reducen las fallas en la soldadura y eliminan el gas de respaldo en algunas aplicaciones de acero inoxidable y de cromo molibdeno.

Sencillo cambio de proceso. Solo debe conectar inteligente el alimentador inteligente ArcReach a los conectores y estará listo para comenzar. Todos los controles pasan automáticamente al alimentador inteligente ArcReach.



Procesos sinérgicos. Las soldaduras RMD y MIG pulsada permiten que en los procedimientos con alambre y gas se elimine el tiempo dedicado al cambio de procesos.

El diseño duradero reduce el tiempo de inactividad. La caja resistente a los impactos y la eliminación de los cordones de control del alimentador ofrecen una solución sólida y duradera para entornos difíciles.

Panel de control del alimentador inteligente ArcReach®

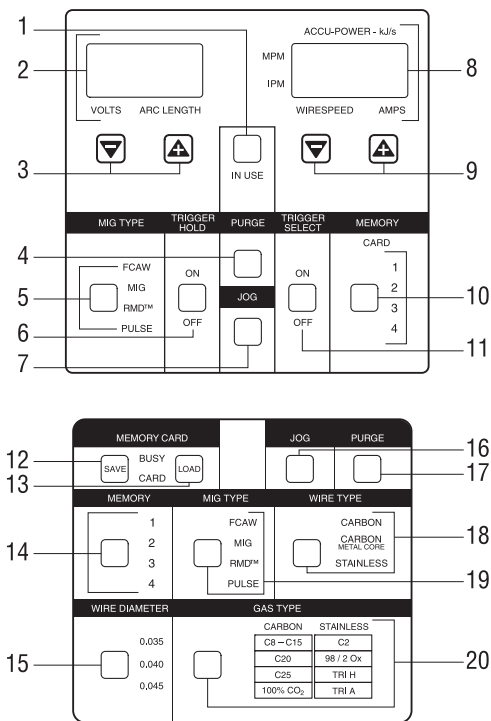

Panel de control interno

1. Botón e indicador de uso
2. Pantalla e indicadores de longitud/voltaje del arco
3. Botones para disminuir y aumentar la longitud/el voltaje del arco
4. Botón de purga
5. Botón e indicador de selección del tipo de MIG
6. Botón de encendido/ apagado de la retención del gatillo
7. Botón de avance lento
8. Pantalla e indicadores de amperios/velocidad de alimentación del alambre
9. Botones para aumentar y disminuir los amperios/la velocidad de alimentación del alambre
10. Botón de selección de memoria e indicador de posición
11. Botón de encendido/ apagado del gatillo
12. Botón de la tarjeta de memoria
13. Botón para carga en la tarjeta de memoria
14. Botón de selección de memoria e indicador de posición
15. Botón e indicador de selección del diámetro del alambre
16. Botón de avance lento
17. Botón de purga
18. Botón e indicador de selección del tipo de alambre
19. Botón e indicador de selección del tipo de MIG
20. Botón e indicador de selección del tipo de gas

Especificaciones del alimentador inteligente ArcReach® (Sujetas a cambios sin previo aviso.)



(Uso con fuentes de alimentación equipadas con ArcReach).

Potencia de alimentación*	Clasificación nominal del circuito de soldadura de entrada	Velocidad de alimentación del alambre	Capacidad de diámetro del alambre	Máx. capacidad del tamaño del carrete	Dimensiones	Peso neto
XMT® 350 FieldPro™ conectado a alimentación trifásica o un motor compatible equipado con ArcReach	275 A a un ciclo de trabajo del 60%	50–500 ipm (1,3–12,7 m/min.) según el voltaje del arco	0,030–0,045 in (0,9–1,1 mm)	12 in (305 mm), 33 lb (15 kg)	Altura: 18 in (457 mm) Ancho: 13 in (330 mm) Profundidad: 21.5 in (546 mm)	50 lb (23 kg)

*XMT 350 FieldPro debe conectarse a la energía trifásica cuando se usa el alimentador inteligente ArcReach. El uso de monofásica puede hacer que el alimentador interrumpa impredeciblemente la soldadura.

Capacidades de proceso de soldadura del alimentador inteligente ArcReach®

El alimentador inteligente ArcReach® conectado a una fuente de alimentación o a un motor equipados con ArcReach ofrece programas estándar para procesos de soldadura diseñados especialmente para soldar acero al carbono y tubos de acero inoxidable. Los programas de RMD® (cortocircuito modificado por MIG) y los programas de MIG son sinérgicos y están diseñados específicamente para combinaciones de tipos de alambre, diámetros de alambre y gas de protección.

Programas de acero al carbono		Tipo de alambre			
		Alambre macizo			Alambre de núcleo metálico
		0,035 in (0,9 mm)	0,040 in (1,0 mm)	0,045 in (1,1/1,2 mm)	
Gas de protección	100 % CO ₂	MIG, RMD	MIG, RMD	MIG, RMD	
	C25 (argón/25 % CO ₂)	MIG, RMD	MIG, RMD	MIG, RMD	RMD
	C20 (argón/20% CO ₂)	MIG, RMD, pulsada	MIG, RMD, pulsada	MIG, RMD, pulsada	RMD
	C8-15 (argón/8-15 % CO ₂)	MIG, RMD, pulsada	MIG, RMD, pulsada	MIG, RMD, pulsada	Pulsada

Programas de acero inoxidable		Tipo de alambre		
		Alambre macizo		
		0,035 in (0,9 mm)	0,040 in (1,0 mm)	0,045 in (1,1/1,2 mm)
Gas de protección	C2 (argón/2 % CO ₂)	MIG, RMD, pulsada	MIG, RMD, pulsada	MIG, RMD, pulsada
	98/2 (argón/2 % oxígeno)	MIG, RMD, pulsada	MIG, RMD, pulsada	MIG, RMD, pulsada
	Tri H (90 % He/7,5 % Ar/2,5 % CO ₂)	MIG, RMD, pulsada		MIG, RMD, pulsada
	Tri A (81 % Ar/18 % He/1 % CO ₂)	MIG, RMD, pulsada		MIG, RMD, pulsada

RMD® (deposición regulada del metal)

Una transferencia del metal con cortocircuito controlada con precisión que suministra un arco tranquilo y estable, al igual que el charco de soldadura. Esto implica una menor probabilidad de solapados en frío o falta de fusión, menos salpicaduras y una mayor calidad de pasada de raíz en el tubo. La estabilidad del proceso de soldadura reduce la manipulación del charco requerida por el soldador y es más tolerante a las condiciones altas-bajas, lo que reduce los requisitos de capacitación. Los perfiles de cordón de soldadura son más gruesos que las soldaduras convencionales de pasada de raíz, lo que puede eliminar la necesidad de una pasada en caliente, lo que a su vez aumenta la productividad de la soldadura. En algunas aplicaciones con acero inoxidable, puede resultar posible eliminar el gas de respaldo (purga) para mejorar aún más la productividad y reducir los costos de soldadura.

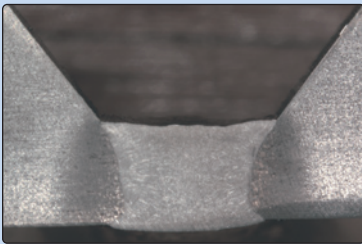

Acero al carbono con RMD®

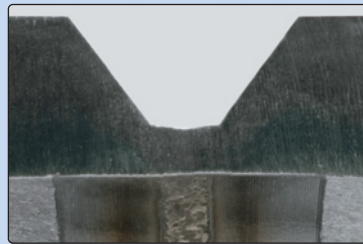

Acero inoxidable con RMD®

MIG pulsada

Este método de soldadura pulsada ofrece una longitud de arco menor, un cono de arco más angosto y menos entrada de calor que la transferencia por pulsos en aerosol tradicional. Debido a que el proceso es de circuito cerrado, se eliminan virtualmente el arco errante y las variaciones en las distancias de la punta al trabajo. Esto ofrece un control del charco más fácil para soldaduras en posición y fuera de posición, lo que reduce el tiempo de capacitación del soldador. El proceso también mejora la fusión y el llenado en la convergencia de la soldadura, lo que permite mayores velocidades de recorrido y una mayor deposición. Este proceso, en conjunto con RMD para soldadura con pasada de raíz, permite que en los procedimientos de soldadura con un alambre y un gas se elimine el tiempo dedicado al cambio de procesos.



Acero carbono con MIG pulsada



Acero inoxidable con MIG pulsada

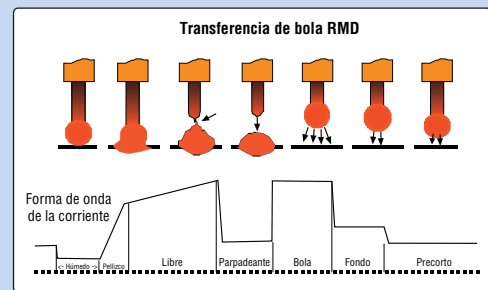

- Ideal para soldadura con pasada de raíz
- Fusión uniforme en la pared lateral
- Menos salpicaduras de soldadura
- Tolerante a condiciones de tope alto-bajo
- Más tolerante a la distancia de la punta al trabajo
- Menos tiempo de capacitación para el soldador
- Las pasadas de soldadura más gruesas pueden eliminar la pasada en caliente
- Elimine el gas de respaldo en algunas aplicaciones con acero inoxidable

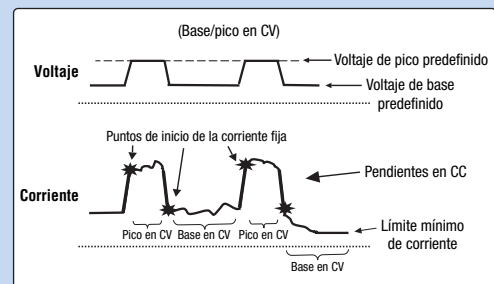

- Ideal para soldadura con pasada de relleno y tapado
- Control del charco más fácil que con el pulso en aerosol convencional
- Longitudes de arco menores y cono de arco angosto para soldaduras fuera de posición
- Más tolerante a la variación de la punta al trabajo
- Mejor fusión y mejor llenado en la convergencia de la soldadura
- La menor entrada de calor reduce el tiempo de enfriamiento entre pasadas y mejora el tiempo del ciclo de soldadura
- Permite procedimientos de soldadura de un alambre con un gas

Kits de rodillos de accionamiento y guías

ArcReach® SuitCase® y alimentador inteligente

Seleccione los rodillos de accionamiento (se requieren dos) de la tabla a continuación según el tipo y el tamaño de alambre que utilice. La guía de la entrada de alambre viene instalada en este alimentador de alambre.

Tamaño del alambre	Ranura en V para alambre duro 	Ranura en U para alambre blando o alambres tubulares blandos 	Moleteado en V para alambres tubulares duros 	Dentado en U para alambre extremadamente blando o alambres tubulares blandos (es decir, tipos de revestimiento duro) 
0,023/0,025 in (0,6 mm)	087130	—	—	—
0,030 in (0,8 mm)	053695	—	—	—
0,035 in (0,9 mm)	053700	072000	132958	—
0,040 in (1,0 mm)	053696	—	—	—
0,045 in. (1,1/1,2 mm)	053697	053701	132957 (rodillo) / 301091* (kit)	083489
0,052 in (1,3/1,4 mm)	053698	053702	132956	083490
1/16 in (1,6 mm)	053699	053706	132955 (rodillo) / 301091* (kit)	053708
0,068/0,072 in (1,8 mm)	—	—	132959 (rodillo) / 301092** (kit)	—
5/64 in (2,0 mm)	—	053704	132960 (rodillo) / 301092** (kit)	053710
3/32 in (2,4 mm)	—	053703	132961 (rodillo) / 294491 (kit)	053709

*Rodillos de accionamiento de tamaño doble con una ranura de 0,045 in y otra de 1/16 in.

**Rodillos de accionamiento reversibles de tamaño doble con una ranura de 0,068/0,072 in y otra de 5/64 in.

ArcReach® 16

Seleccione los kits de rodillos de accionamiento de la tabla a continuación según el tipo y el tamaño de alambre que utilice. Los kits incluyen cuatro rodillos de accionamiento, las guías necesarias y una funda antidesgaste para la guía de entrada.

Tamaño del alambre	Ranura en V para alambre duro	Moleteado en V para alambres tubulares duros	Dentado en U para alambre extremadamente blando o alambres tubulares blandos (es decir, tipos de revestimiento duro)
0,035 in (0,9 mm)	151026	151052	—
0,035 y 0,045 in (0,9 y 1,2 mm)	235336*	—	—
0,040 in (1,0 mm)	161190	—	—
0,045 in (1,1/1,2 mm)	151027	151053	151070
0,052 in (1,3/1,4 mm)	151028	151054	—
1/16 in (1,6 mm)	151029	151055	151072
0,068/0,072 in (1,8 mm)	—	151056	—
5/64 in (2,0 mm)	—	151057	—
3/32 in (2,4 mm)	—	294490	—

*Rodillos de accionamiento de tamaño doble con una ranura de 0,035 in y otra de 0,045 in.

Guías para alambre

Tamaño del alambre	Guía de la entrada	Guía intermedia
0,023–0,040 in (0,6–1,0 mm)	221030	056206
0,045–0,052 in (1,2–1,3 mm)	221030	056207
1/16–5/64 in (1,6–2,0 mm)	221030	056209
5/64–1/8 in (2,0–3,2 mm)	229919	056211

Antorchas Bernard®

Antorcha FCAW autoprottegida IronPro™



Diseñada para montaje de acero estructural. Incluye un cable de 15 ft (4,6 m) y un mango corto para un excelente acceso a las uniones y una capacidad de maniobra superior.

- Clasificación nominal de 450 A a un ciclo de trabajo del 60 por ciento
- Incluye consumibles AccuLock™ con revestimiento de 3/32 in (2,4 mm) para alambres FCAW de diámetro grande
- Mayor vida útil con gatillo sellado que permanece sin holguras ni salpicaduras, aislamiento de la punta sin gas y cuello reemplazable
- El diseño ergonómico ofrece un acceso y una capacidad de maniobra excelentes para las uniones de soldadura de difícil alcance
- Antorcha duradera ideal para entornos exteriores

Aislantes	NS-AFLX NS-AFLX-HD	Aislamiento con punta sin gas Aislamiento con punta blindada
Cuello en "Q" conjuntos (AccuLock)	1370270 1370271	Sin gas, 12 in de largo, curva de 45° Sin gas, 7 in de largo, curva de 60°
Revestimientos	L7A-15 LD8A-15	3/32 in (2,4 mm) 3/32 in (2,4 mm) enrollado en D
Puente revestimientos	QJL-L7 QJL-LD8	Sin gas, 3/32 in (2,4 mm) Sin gas, 3/32 in (2,4 mm) enrollado en D
Puntas	T-A078CH T-A094CH	5/64 in (2,0 mm) 3/32 in (2,4 mm)
Escudo de calor calor	1760013	Adaptador para cuello en "Q", una pieza

Antorcha MIG enfriada por aire PipeWorx 300-15



Se recomienda para soldaduras de primera pasada, en particular en aplicaciones de posición fija con visibilidad difícil. Incluye un cable de 15 ft (4,6 m), una punta cónica y una boquilla. Clasificación nominal de NEMA a 350 A a un ciclo de trabajo del 100 por ciento con gas CO₂. Pase a una punta y boquilla estándar para soldadura de relleno y tapado con procesos de soldadura de núcleo fundente o MIG pulsada. Esto permite llevar a cabo la soldadura con un gas y un alambre.

Tubo del cabezal	QT2-60	Curva de 60°, conjunto de tubo en "Q"
Revestimiento	415-35-152	0,035–0,045 in (0,9–1,2 mm)
Punta	T-045	0,045 in (0,9 mm)
Boquilla	NS-5818C	5/8 in de diám. int.
Difusor	DS-1	



Información para pedidos

Equipos y opciones	N.º de catálogo	Descripción	Cant.	Precio
ArcReach® SuitCase® 8 Alimentador MIG/FCAW con Conectores estilo Tweco	951726001	Con rodillos de accionamiento y antorcha Bernard BTB de 300 A con consumibles AccuLock™		
	951727	Con rodillos de accionamiento y Bernard S-Gun™ con consumibles Quik Tip™		
	951728	Con rodillos de accionamiento y antorcha Bernard Dura-Flux™ con consumibles Centerfire™		
	301457	Alimentador únicamente		
ArcReach® SuitCase® 12 Alimentador MIG/FCAW con Conectores estilo Tweco	951729001	Con rodillo de accionamiento y antorcha Bernard BTB de 300 A con consumibles AccuLock™		
	951730	Con rodillos de accionamiento y Bernard S-Gun™ con consumibles Quik Tip™		
	951731	Con rodillos de accionamiento y antorcha Bernard Dura-Flux™ con consumibles Centerfire™		
	951732	Con rodillos de accionamiento y antorcha MIG Bernard PipeWorx 300-15 con consumibles Centerfire™		
301456	Alimentador únicamente			
ArcReach® SuitCase® 12 para servicio pesado FCAW con conectores estilo Tweco	301604	Alimentador únicamente. Para alimentador de 3/32 in para alimentador de alambre con núcleo fundente		
	951000096	Con antorcha Bernard® IronPro™ con consumibles AccuLock™		
ArcReach® 16 Alimentador MIG/FCAW/CAC-A	301619	Alimentador de base únicamente		
	301664	Con carro para el taller		
	951000065	Con carro para el taller y antorcha Bernard® BTB 500 A con consumibles AccuLock™		
	301663	Con rodillo de campo		
951000066	Con rodillo de campo y antorcha de núcleo fundente Bernard® IronPro™ con consumibles AccuLock™			
Alimentador inteligente ArcReach® MIG/FCAW/RMD®/alimentador pulsado	951733	Con conectores estilo Tweco, rodillos de accionamiento y antorcha MIG Bernard PipeWorx 300-15 con consumibles Centerfire™		
	300935	Alimentador únicamente con conectores estilo Tweco		
	300935001	Alimentador únicamente con conectores estilo Dinse		
Kit de caudalímetro	301306	Para SuitCase y alimentadores inteligentes únicamente		
Adaptador de carrete	047141	Para carretes de 14 lb. Para SuitCase y alimentadores inteligentes únicamente		
Conjunto de carrete de alambre	108008	Para bobinas de 60 lb. Para ArcReach 16 únicamente		
Adaptador internacional de antorchas	164902	Se requiere el adaptador para conectar ArcReach SuitCase a una antorcha de estilo europeo		
Antorchas				
Antorcha Bernard® BTB 300 A (GMAW)		Consulte el documento de Bernard SP-BTB		
Antorcha Bernard® BTB 500 A (GMAW)		Consulte el documento de Bernard SP-BTB		
Antorcha Bernard® S-Gun™ (GMAW)	S2515TE5EM	Consulte el documento de Bernard SP-S25		
Bernard® Dura-Flux™ (FCAW)		Consulte el documento de Bernard SP-DF		
Bernard® IronPro™ (FCAW)	GL4515MLNM	15 ft (4,6 m), consumibles AccuLock™, puntas de 5/64 y 3/32 in, cuello de 12 in a 45°		
Bernard® PipeWorx 300-15 (GMAW)	195400	15 ft (4,6 m), 300 A, antorcha MIG enfriada por aire diseñada para su uso con todos los sistemas inteligentes ArcReach		
Fuentes de alimentación				
Sistemas XMT® 350 FieldPro™		Consulte el documento DC/18.96		
XMT® 650 Series		Consulte el documento DC/18.98		
XMT® 450 CC/CV con ArcReach		Consulte el documento DC/18.94		
Big Blue® 400 Pro y 400 PipePro®		Consulte los documentos ED/5.7 y ED/5.8		
Big Blue® 500 Pro		Consulte el documento ED/11.0		
Big Blue® serie 600		Consulte el documento ED/11.5		
Big Blue® serie 800		Consulte el documento ED/14.0		
Serie Trailblazer®		Consulte los documentos ED/4.76, ED/4.79 y ED/4.86		
Consumibles				
Rodillos de accionamiento		Consulte la página 11		
Alambre				

Fecha:

Precio total cotizado:

Distribuido por:

